

EASY F



VOTRE PARTENAIRE DE LA TRANSFORMATION CÉRAMIQUE

NOTRE ATELIER

travaille à façon les matières
pour réaliser tous vos projets de
construction, rénovation & ameublement.

SERVICES

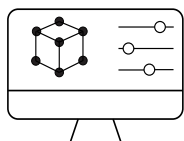

CONCEPTION 3D
DE VOS PROJETS

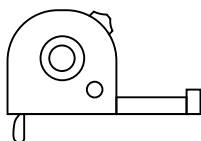

PRISE DE MESURE
SUR PLACE

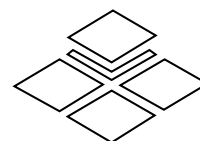

FOURNITURE
DES MATIÈRES

4

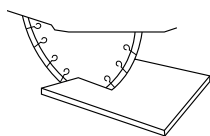

DÉCOUPE &
FAÇONNAGE

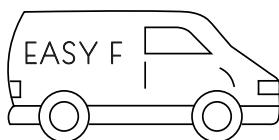

GESTION
DU TRANSPORT

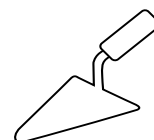

ASSISTANCE
TECHNIQUE

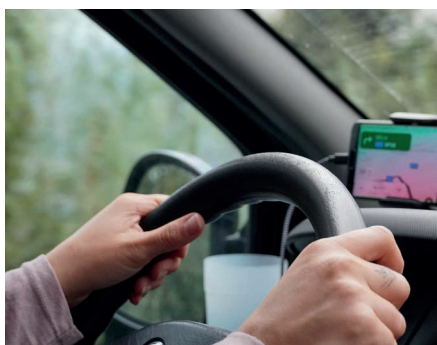
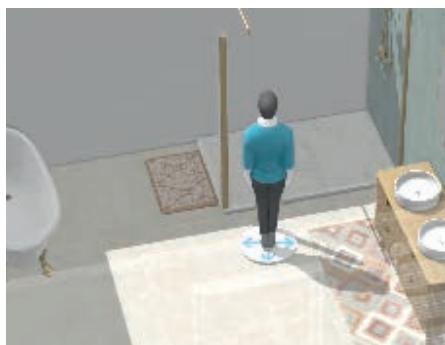

NOTRE CHAMP D'ACTION

Vous êtes localisé en France, au Luxembourg, en Allemagne, en Belgique ou en Suisse ? Nos équipes sont à votre disposition.



SOMMAIRE



6

01.

INTÉRIEUR

- . DÉCOUPE
- . PLINTHE
- . ESCALIER



02.

EXTÉRIEUR

- . DÉCOUPE & PLINTHE
- . ESCALIER & DALLES
- . PISCINE & PIÈCE SPÉCIALE



03.

BAIN

- . VASQUE & TABLETTE
- . DOUCHE
- . MEUBLE & BANC



04.

CUISINE

- . PLAN & ILÔT
- . CRÉDENCE
- . TABLE



05.

DÉCORATION

RETROUVEZ
NOS CRÉATIONS
SUR-MESURE



PLINTHES PAR CARREAU

LES ÉPAISSEURS DE CARREAU QUE NOUS POUVONS TRAVAILLER

6 MM D'ÉPAISSEUR	<u>6</u> MM
8 À 12 MM D'ÉPAISSEUR	<u>8-12</u> MM
20 MM D'ÉPAISSEUR	<u>20</u> MM
30 MM D'ÉPAISSEUR ET PLUS	<u>30+</u> MM

30 cm
X
30 cm

PLINTHE 7 CM : 4 pcs / cx (1.2 ml / cx)
 PLINTHE 6 CM : 4 pcs / cx (1.2 ml / cx)
 PLINTHE 8 CM : 3 pcs / cx (0.9 ml / cx)
 PLINTHE 9 CM : 3 pcs / cx (0.9 ml / cx)
 PLINTHE 10 CM : 2 pcs / cx (0.6 ml / cx)

45 cm
X
45 cm

PLINTHE 7 CM : 6 pcs / cx (2.7ml / cx)
 PLINTHE 6 CM : 7 pcs / cx (3.15 ml / cx)
 PLINTHE 8 CM : 5 pcs / cx (2.25 ml / cx)
 PLINTHE 9 CM : 4 pcs / cx (1.8 ml / cx)
 PLINTHE 10 CM : 4 pcs / cx (1.8 ml / cx)

60 cm
X
60 cm

PLINTHE 7 CM : 8 pcs / cx (4.8 ml / cx)
 PLINTHE 6 CM : 9 pcs / cx (5.4 ml / cx)
 PLINTHE 8 CM : 7 pcs / cx (4.2 ml / cx)
 PLINTHE 9 CM : 6 pcs / cx (3.6 ml / cx)
 PLINTHE 10 CM : 5 pcs / cx (3.0 ml / cx)

75 cm
X
75 cm

PLINTHE 7 CM : 10 pcs / cx (7.5 ml / cx)
 PLINTHE 6 CM : 12 pcs / cx (9.0 ml / cx)
 PLINTHE 8 CM : 9 pcs / cx (6.75 ml / cx)
 PLINTHE 9 CM : 8 pcs / cx (6.0 ml / cx)
 PLINTHE 10 CM : 7 pcs / cx (5.25 ml / cx)

80 cm
X
80 cm

PLINTHE 7 CM : 11 pcs / cx (8.8 ml / cx)
 PLINTHE 6 CM : 12 pcs / cx (9.6 ml / cx)
 PLINTHE 8 CM : 09 pcs / cx (7.2 ml / cx)
 PLINTHE 9 CM : 08 pcs / cx (6.4 ml / cx)
 PLINTHE 10 CM : 07 pcs / cx (5.6 ml / cx)

90 cm
X
90 cm

PLINTHE 7 CM : 12 pcs / cx (10.8 ml / cx)
 PLINTHE 6 CM : 14 pcs / cx (12.6 ml / cx)
 PLINTHE 8 CM : 10 pcs / cx (9.0 ml / cx)
 PLINTHE 9 CM : 9 pcs / cx (8.1 ml / cx)
 PLINTHE 10 CM : 8 pcs / cx (7.2 ml / cx)

100 cm
X
100 cm

PLINTHE 7 CM : 13 pcs / cx (13 ml / cx)
 PLINTHE 6 CM : 16 pcs / cx (16 ml / cx)
 PLINTHE 8 CM : 12 pcs / cx (12 ml / cx)
 PLINTHE 9 CM : 10 pcs / cx (10 ml / cx)
 PLINTHE 10 CM : 09 pcs / cx (9 ml / cx)

120 cm
X
120 cm

PLINTHE 7 CM : 16 pcs / cx (19.1 ml / cx)
 PLINTHE 6 CM : 19 pcs / cx (22.8 ml / cx)
 PLINTHE 8 CM : 14 pcs / cx (16.8 ml / cx)
 PLINTHE 9 CM : 13 pcs / cx (15.0 ml / cx)
 PLINTHE 10 CM : 11 pcs / cx (13.2 ml / cx)

POUR D'AUTRES FORMATS, NOUS CONSULTER.

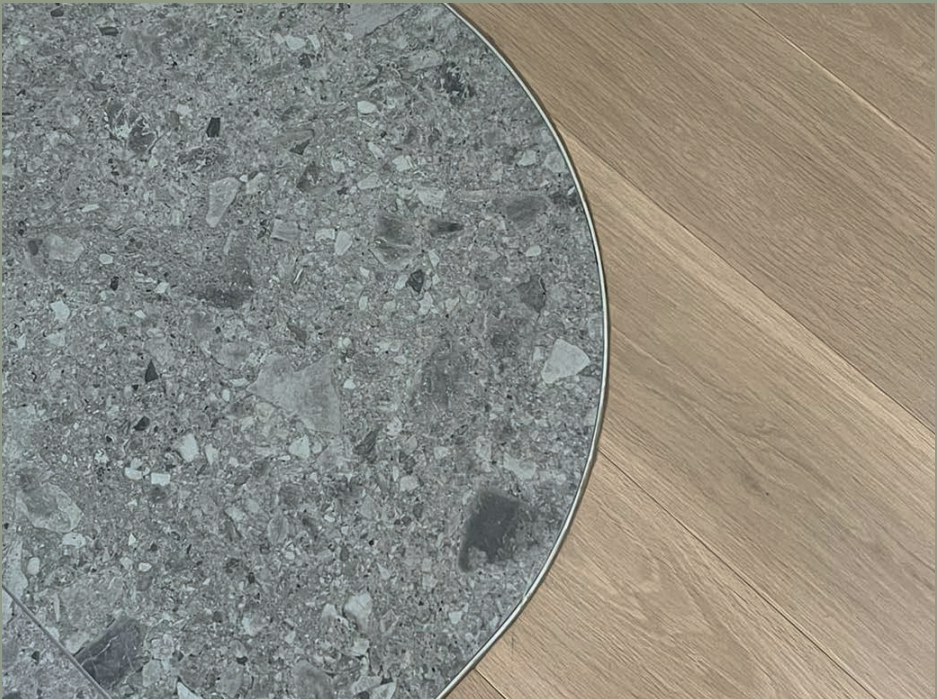



1.

INTÉRIEUR

DÉCOUPE .

PLINTHE .

ESCALIER .

1.

INTÉRIEUR

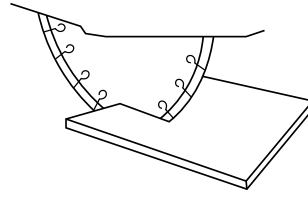

DÉCOUPE

6mm

8-12mm

Notre atelier propose la découpe sur-mesure tout format, toute hauteur et d'épaisseur 6 à 12 mm.

12





LE CONSEIL DU PRO



Une image vaut mille mots !

Pour des découpes spécifiques, nous vous conseillons de créer des gabarits pour assurer un résultat parfait.

N'oubliez pas notre service de prise de mesure !



1.

INTÉRIEUR

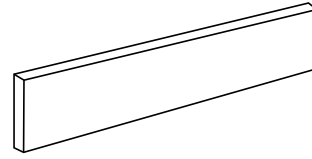

PLINTHE

6MM

8-12MM

Notre atelier propose le façonnage de plinthes, toute longueur, d'une hauteur standard (7cm) ou de votre choix, avec différentes finitions possibles.

14 Finitions possibles

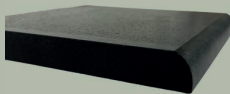

1/4 DE ROND

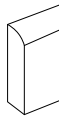

6MM

8-12MM

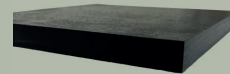

DROITE

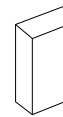

6MM

8-12MM





EN OPTION : L'ÉMAILLAGE

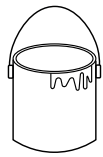

L'émaillage est un procédé de fabrication qui consiste à ajouter une couche transparente ou colorée sur le chant de la plinthe afin de se rapprocher le plus possible de la teinte de la surface de la matière.

EN OPTION : LE BOÎTAGE

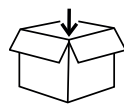

Cela évite la casse de pièces souvent fragiles, surtout si elles sont émaillées.



LE CONSEIL DU PRO



Amateur de la Suède ?

Pensez à demander notre hauteur «IKEA» qui saura se glisser sous tous les meubles de la marque pour une finition parfaite.

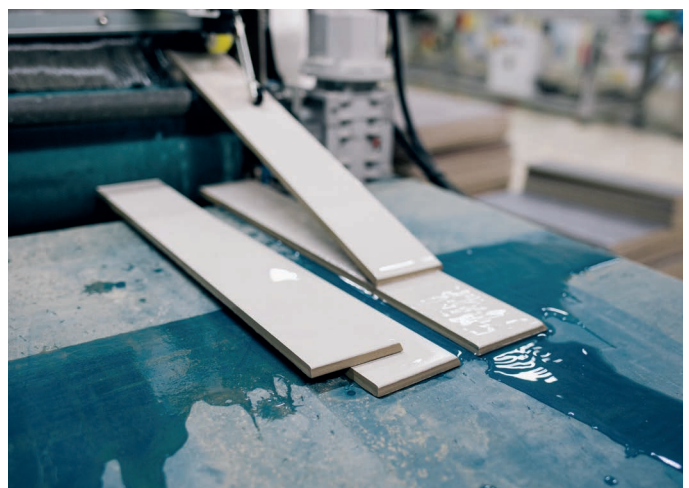

1. INTÉRIEUR

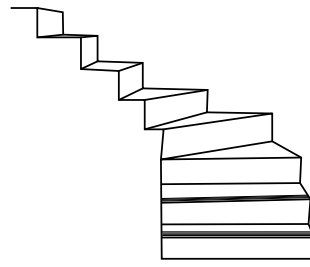

ESCALIER

- 6mm
- 8-12mm
- 20mm



16 Vous souhaitez habiller votre escalier ?

Notre atelier s'occupe de la découpe, du façonnage et de la finition de vos nez-de-marches, contremarches et bloc marches.

Finitions possibles

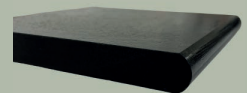
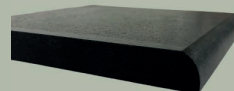
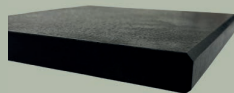
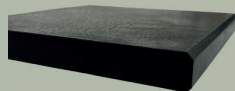
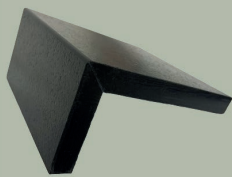



RETOMBÉE
COLLÉE

CHANFREINÉE
HAUT

CHANFREINÉE
HAUT & BAS

1/4 DE ROND

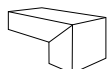
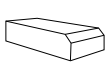
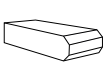
1/2 ROND

				
<u>6</u> mm <u>8-12</u> mm <u>20</u> mm	<u>8-12</u> mm <u>20</u> mm	<u>20</u> mm	<u>8-12</u> mm <u>20</u> mm	<u>20</u> mm



EN OPTION : LES STRIES ANTIDÉRAPANTES

La surface de votre matière peut être striée pour apporter un côté antidérapant, offrant ainsi plus de sécurité.

Il est possible de choisir entre **3 ou 4 stries**.

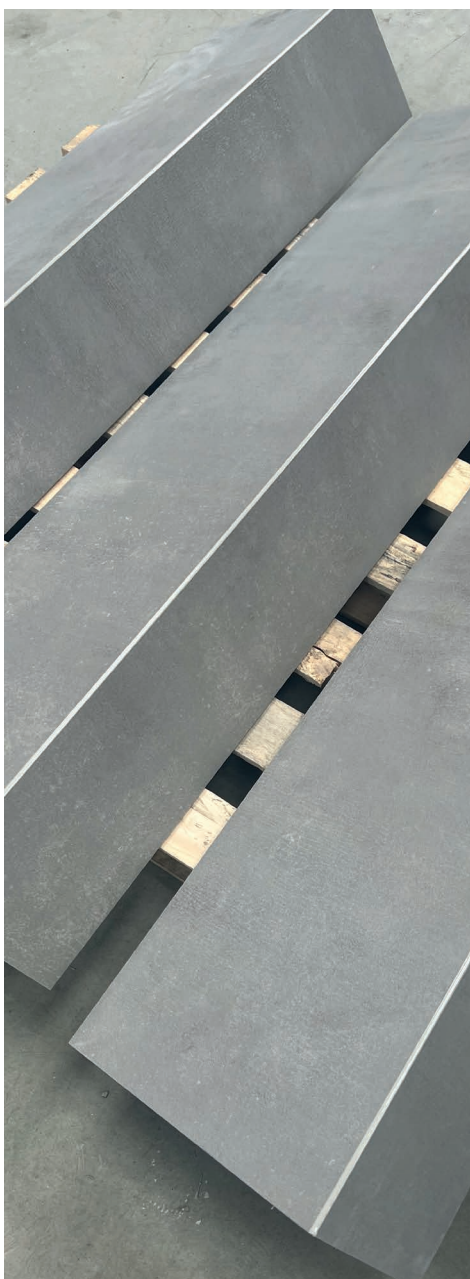

LE CONSEIL DU PRO



Vous avez choisi une matière veinée ?

Optez pour la finition en bloc-marche afin de faire suivre le veinage.







2.

EXTÉRIEUR

DÉCOUPE & PLINTHE .

ESCALIER & COUVERTINE .

PISCINE & PIÈCE SPÉCIALE .

2.

EXTÉRIEUR

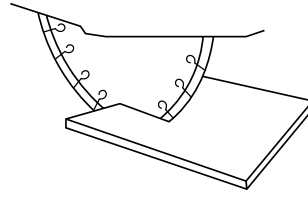

DÉCOUPE

20MM

30+MM

Notre atelier propose la découpe sur-mesure tout format, toute hauteur et d'épaisseur 20 mm et plus.

LE CONSEIL DU PRO



Une image vaut mille mots !

Pour des découpes spécifiques nous vous conseillons de créer des gabarits pour assurer un résultat parfait.

N'oubliez pas notre service de prise de mesure !





EN OPTION : LE BOÎTAGE



Cela évite la casse de pièces souvent fragiles.

LE CONSEIL DU PRO



Quand vous choisissez un carrelage d'épaisseur 20 mm pour votre extérieur, regardez si la série existe également en 10 mm pour la réalisation de vos plinthes.

Le rendu esthétique sera meilleur !

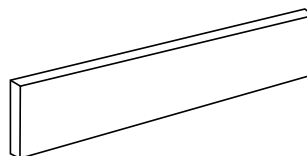

PLINTHE

Notre atelier propose le façonnage de plinthes, toute longueur, d'une hauteur standard (7cm) ou de votre choix, avec différentes finitions possibles.

8-12mm

20mm

30+mm

Finitions possibles

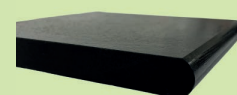
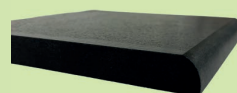
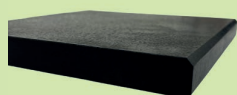
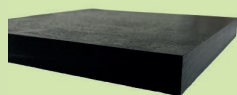

DROITE

CHANFREINÉE

1/4 DE ROND

1/2 ROND

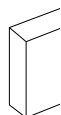

8-12mm

20mm

30+mm

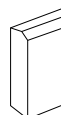

8-12mm

20mm

30+mm

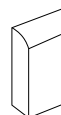

8-12mm

20mm

30+mm

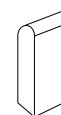

8-12mm

20mm

2.

EXTÉRIEUR

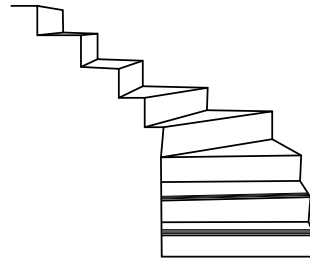

ESCALIER

Vous souhaitez habiller votre escalier ?

Notre atelier s'occupe de la découpe, du façonnage et de la finition de vos nez-de-marches, contremarches et bloc marches.

20mm

30+mm

22

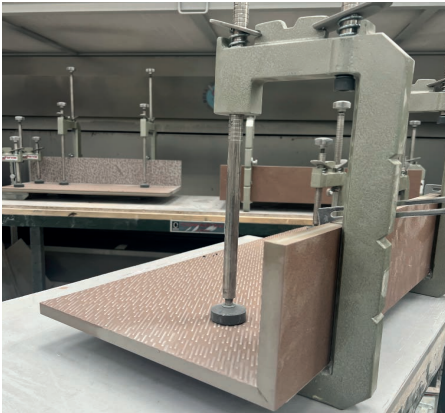

Finitions possibles

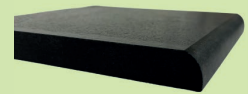
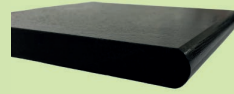
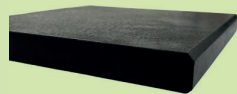
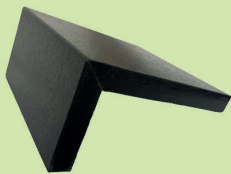

RETOMBÉE COLLÉE

CHANFREINÉE

1/2 ROND

1/4 DE ROND

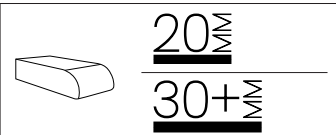
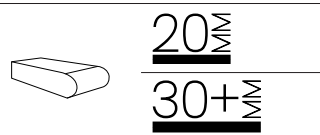
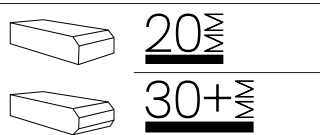
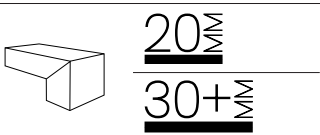



EN OPTION : RÉSERVATION POUR INTÉGRATION LEDS

Afin d'obtenir un éclairage soigné et design dans vos escaliers nous vous proposons l'intégration de bandeaux LED sous vos marches.



LE CONSEIL DU PRO



Vous avez choisi une matière veinée ?

Optez pour la finition en bloc-marche afin de faire suivre le veinage.



2.

EXTÉRIEUR

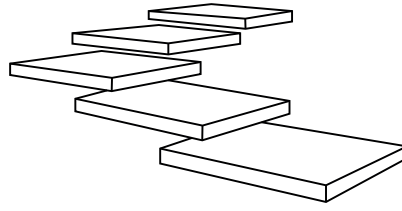

DALLE D'EMMARCHEMENT

20mm

30+mm

Notre atelier vous propose de transformer vos carreaux en dalles d'emmarchement élégantes & durables pour vos extérieurs.

24

Finition possible

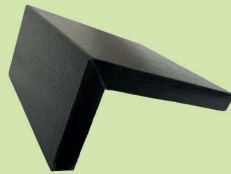

RETOMBÉE COLLÉE

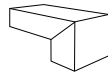

20mm

30+mm



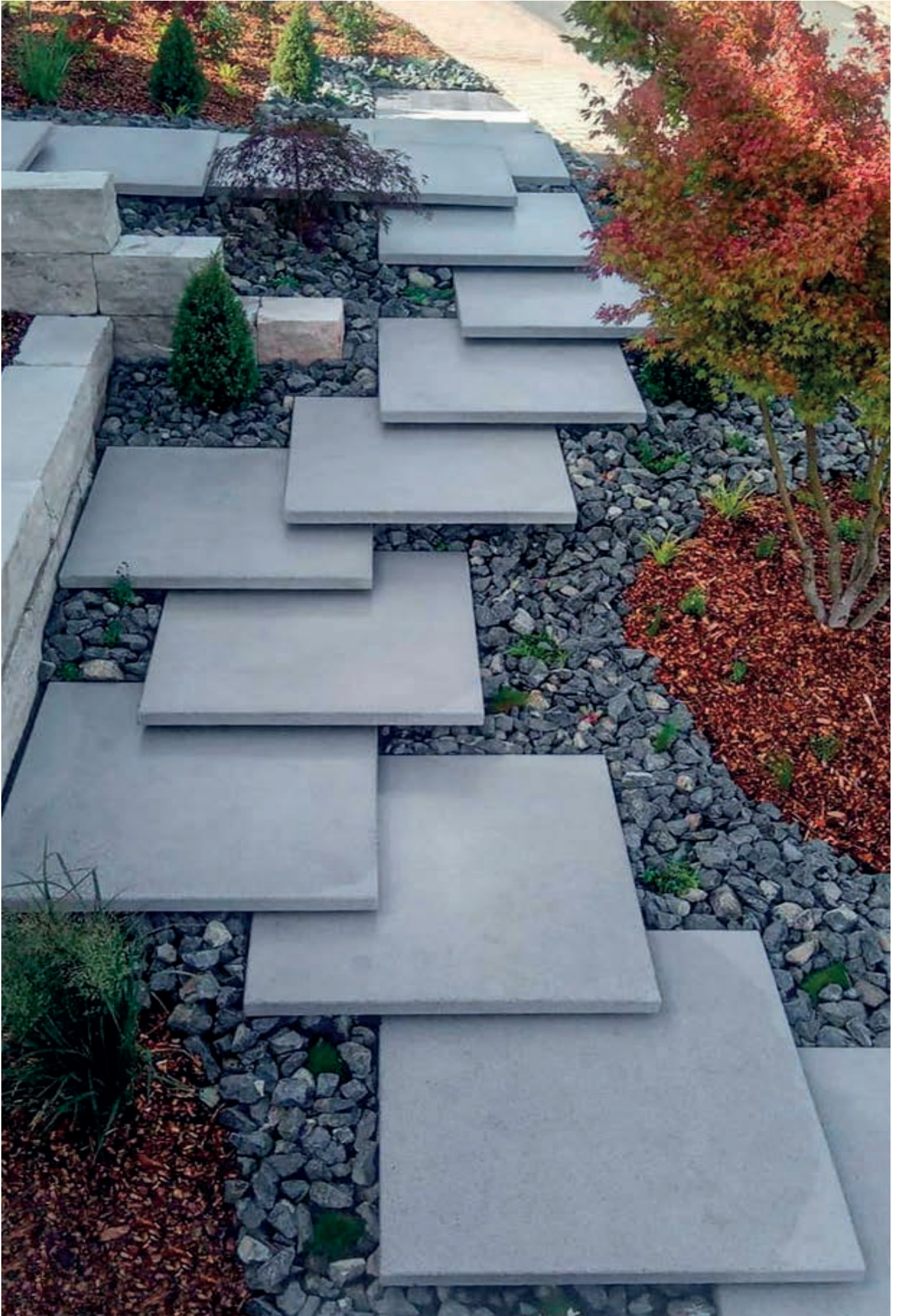

2.

EXTÉRIEUR

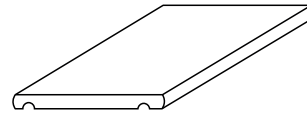

COUVERTINE

20mm

30+mm

Pour vos murets et poteaux nous proposons une large gamme de couvertine et chapeaux en pierre ou en céramique de longueur standard ou sur-mesure.

26

LE CONSEIL DU PRO



Associez vos couvertines et chapeaux aux matériaux utilisés pour l'aménagement de vos extérieurs.

Finitions possibles

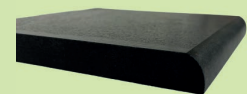
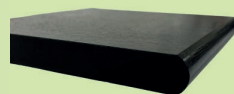
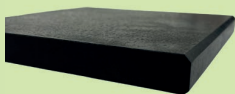

CHANFREINÉE

1/2 ROND

1/4 DE ROND

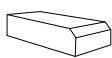

20mm

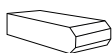

30+mm



20mm

30+mm



20mm

30+mm



2.

EXTÉRIEUR

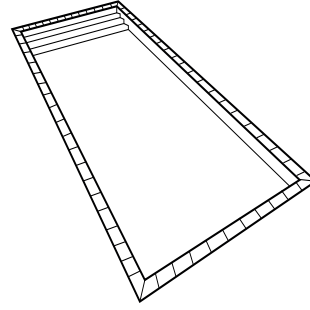

PISCINE

Vous souhaitez habiller votre tour de piscine ?

Notre atelier s'occupe de la découpe, du façonnage et de la finition de vos margelles, angles et pièces spéciales.

20^M

30+^M



28

LE CONSEIL DU PRO



Le tour de votre bassin est le point de départ de votre projet.

Nos équipes sont à votre disposition pour vous aider dans le calepinage de votre tour de piscine.



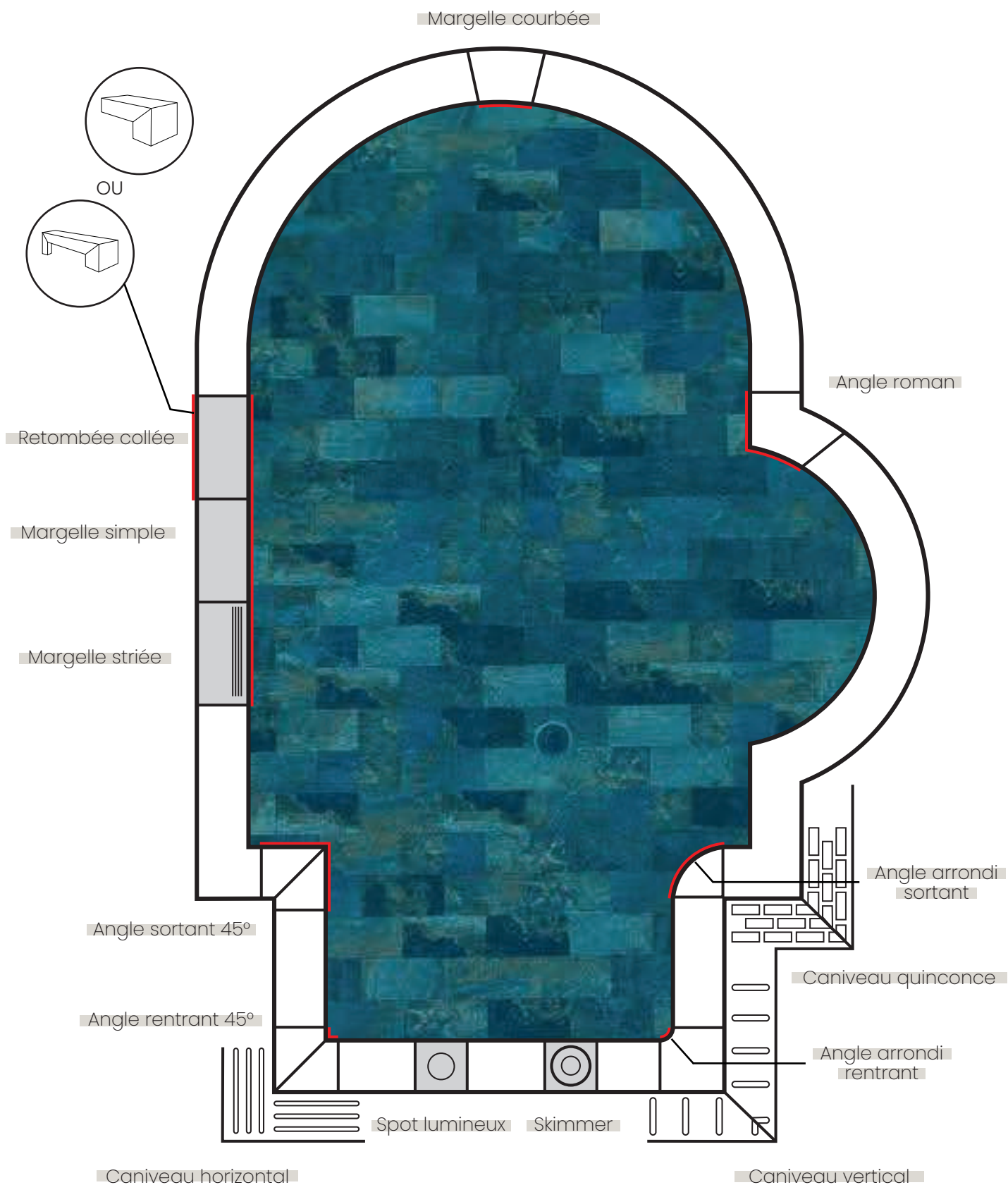

2.

EXTÉRIEUR

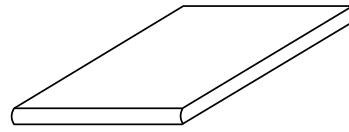

PISCINE - MARGELLE

20MM

30+MM



30

LE CONSEIL DU PRO



Nous vous conseillons de choisir la finition en fonction du revêtement intérieur de votre bassin.

Finitions possibles

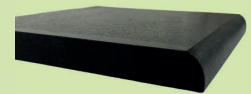
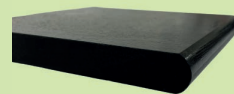
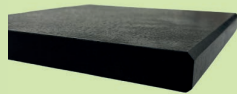
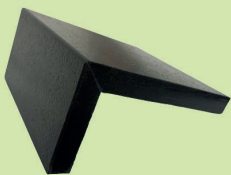

RETOMBÉE COLLÉE

CHANFREINÉE

1/2 ROND

1/4 DE ROND



20MM

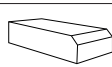

20MM



20MM



20MM



30+MM



30+MM

30+MM

30+MM

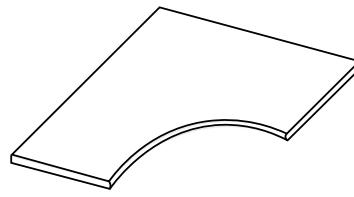

PISCINE - ANGLE

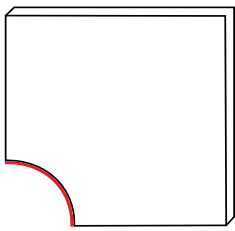

ARRONDI RENTRANT

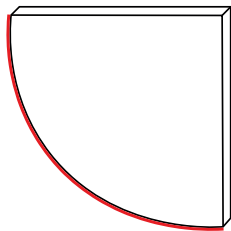

ARRONDI SORTANT

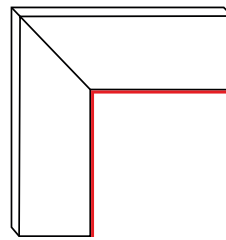

ANGLE 45°

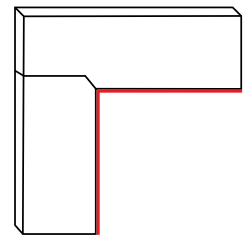

ONGLET

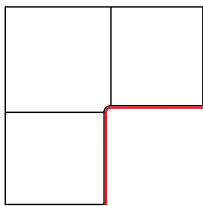

JONCTION 3 FORMATS

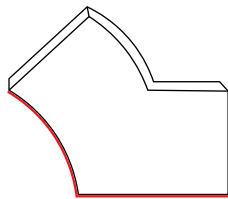

ROMAN

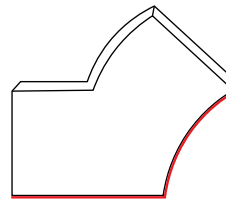

ETC...



2.

EXTÉRIEUR

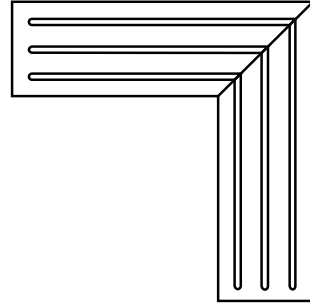

PIÈCE SPÉCIALE

20mm

30+mm

Pour un aménagement uniforme des abords de votre piscine, nous façonnons les différents éléments suivants :

32

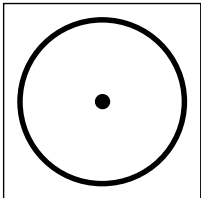

CAPOT DE SKIMMER

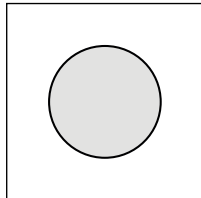

PERÇAGE POUR SPOT LUMINEUX

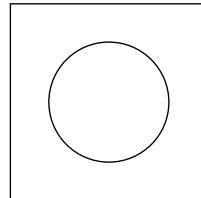

PERÇAGE TOUS FORMATS

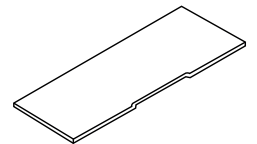

DÉCROCHÉ POUR VOLET ROULANT

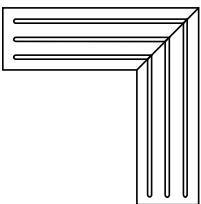

CANIVEAU HORIZONTAL

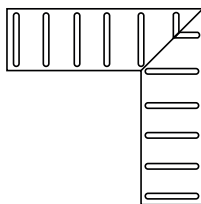

CANIVEAU VERTICAL

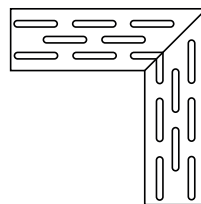

CANIVEAU QUINCONCE

ETC...

LE CONSEIL DU PRO



Dites adieu au plastique !

Troquez les éléments pre-fabriqués de votre piscine pour des pièces sur-mesure.







3. BAIN

VASQUE & TABLETTE .
DOUCHE .
MEUBLE & BANC .

3.

BAIN

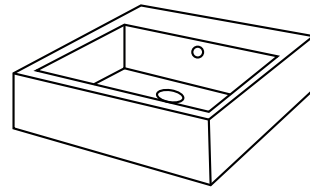

VASQUE & TABLETTE

Simple, double, séparée, commune, encastrée ou posée, nous créons votre vasque sur-mesure.

Nous réalisons également des tablettes aux dimensions et aux épaisseurs de votre choix.

6mm

8-12mm

36

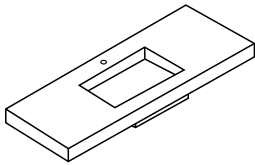

SOUS PLAN SIMPLE

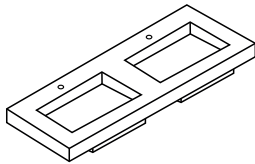

SOUS PLAN DOUBLE

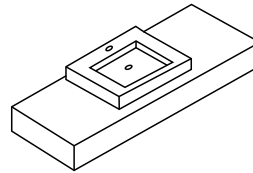

POSÉE SIMPLE

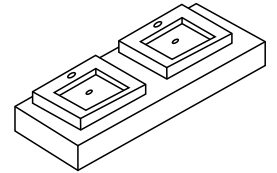

POSÉE DOUBLE

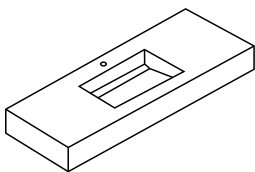

AVEC PENTE SIMPLE

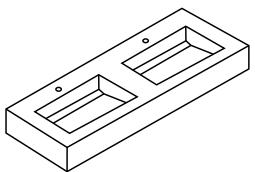

AVEC PENTE DOUBLE

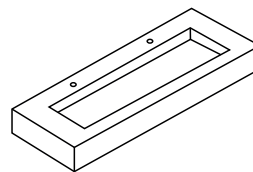

COMMUNE

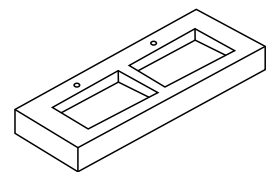

SÉPARÉE



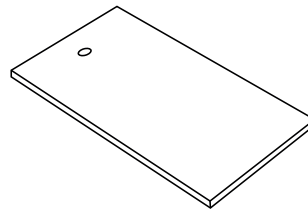

DOUCHE

20^{MM}

30+^{MM}

Imaginez et créez le receveur idéal pour l'aménagement de votre salle de bain.

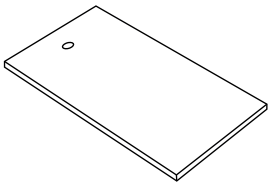

DÉCAISSEMENT

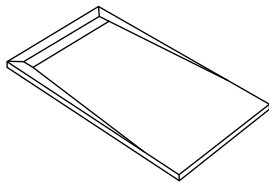

ÉCOULEMENT LINÉAIRE

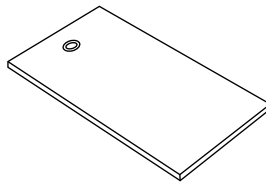

BONDE

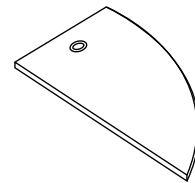

FORME LIBRE

ETC...



EN OPTION : RAINURES

Vous avez un coup de coeur mais le mariage n'est pas possible ?

Nous pouvons rainurer une matière lisse afin de la rendre antidérapante.

POSSIBILITÉ D'HABILLAGE MURAL

Coordonnez l'habillage des murs à votre receveur sur-mesure, nous nous occupons de découper les plaques à la dimension de votre choix.

3.

BAIN

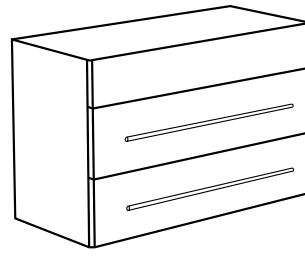

MEUBLE & BANC

6^m

8-12^m

Simple recouvrement de vos meubles existants ou création complète, nous nous adaptons à vos projets et vos envies.

38

LE CONSEIL DU PRO



Vous en avez assez de vous balader de magasin en magasin avec vos échantillons sous le bras ?

Habillez vos meubles et bancs avec les mêmes matières que vos sols et murs.









4.

CUISINE

PLAN & ILÔT .

CRÉDENCE .

TABLE .

4.

CUISINE

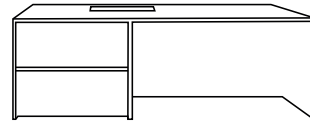

PLAN & ILÔT

8-12

20

30+

De la prise de mesure à la pose, nous vous proposons une solution clé en main pour votre cuisine.

En pierre naturelle, céramique ou quartz, nous vous accompagnons dans la quête de la cuisine parfaite, comme le souhaiterait un chef étoilé.

42

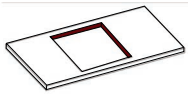

DÉCOUPE BRUTE

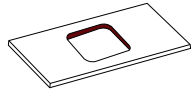

DÉCOUPE POLIE ÉVIER

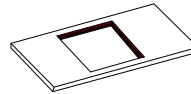

DÉCOUPE À FLEUR

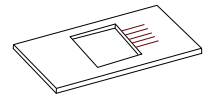

RAINURES ÉGOUTTOIR



DÉCOUPE ROBINET

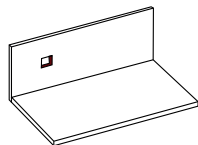

DÉCOUPE PRISE ÉLECTRIQUE



DÉCOUPE PLAN 1/4 DE CERCLE



DÉCOUPE PLAN 1/2 CERCLE



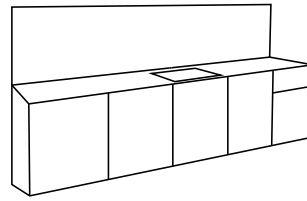

CRÉDENCE

6mm

8-12mm

20mm

Protégez vos murs tout en embellissant votre cuisine avec une crédence sur mesure, un accessoire incontournable pour sublimer vos talents culinaires.

LE CONSEIL DU PRO



Vous souhaitez rénover votre ancienne crédence en carrelage ?

Pensez aux plaques céramique grand format d'épaisseur 6mm pour dire adieu aux joints.



4.

CUISINE

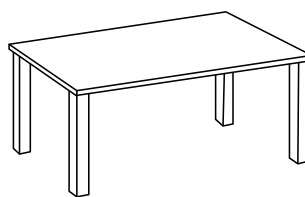

TABLE

Nous proposons une large gamme de tables afin d'harmoniser vos espaces cuisine et salle à manger.



8-12^M

20^M

44

GAMME STANDARD

TABLE À MANGER : 240x100x70 cm



MODÈLE BELLAGIO



MODÈLE POSITANO



MODÈLE RAVELLO



MODÈLE MONZA

TABLE BASSE : 90x60x30 cm



MODÈLE TROPEA



MODÈLE MANAROLA



MODÈLE APRICALE



MODÈLE CASTELSARDO

GUÉRIDON : 60x50 cm



MODÈLE POLISTENA



MODÈLE NORCIA

GAMME SUR-MESURE

Créer votre table personnalisée est également une option.

De la sélection des matériaux au choix de la finition et du piètement, vous avez la liberté de concevoir une pièce unique selon vos goûts.







5.

DÉCORATION

RETROUVEZ
NOS CRÉATIONS
SUR-MESURE

5.

DÉCORATION

20^{MM}

Afin d'embellir vos intérieurs comme vos extérieurs, nous vous proposons une gamme standard d'éléments décoratifs.

Nous pouvons également créer sur-mesure vos éléments décoratifs, selon vos goûts et vos envies.



GAMME STANDARD

48

PLATEAU DE BAIGNOIRE : 95x35 cm



MODÈLE QUEENS



MODÈLE BROOKLYN



MODÈLE ARBIS



MODÈLE AUTEUIL

BRASERO : 90x90x30 cm

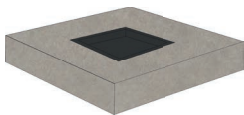

MODÈLE CANGGU

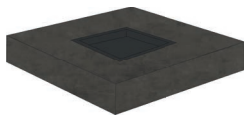

MODÈLE UBUD

160x90x30 cm



MODÈLE ULUWATU

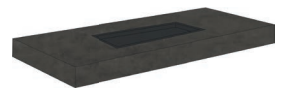

MODÈLE JIMBARAN

BANC : 130x60x70 cm



MODÈLE LISBOA



MODÈLE PORTO

130x60x60 cm



MODÈLE FARO



MODÈLE BRAGA

JARDINIÈRE : 100x50x60 cm

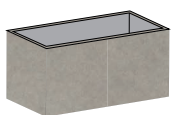

MODÈLE SOHO



MODÈLE CHELSEA

100x50x90 cm



MODÈLE PICADILLY



MODÈLE PORTOBELLO

GAMME SUR-MESURE

Créer vos éléments de décoration personnalisés est également une option. De la sélection des matériaux au choix de la finition, vous avez la liberté de concevoir une pièce unique selon vos goûts.



NOTRE SEULE LIMITE EST VOTRE IMAGINATION.

MATIÈRES

QUELQUES IDÉES DE MATIÈRES

BOOST SMOKE

ABSOLUTE WHITE

ABSOLUTE BLACK

TRAVERTINO WHITE

KONE MIX

ONYX WHITE

NERO MARQUINA

CALACATTA IMPERIAL

FIOR DI BOSCO

STATURIO SUPREMO



CÉRAMIQUE

La céramique est extrêmement résistante à la chaleur (jusqu'à 900°C) et non poreuse, la rendant insensible à l'eau et à l'acide, et facile à entretenir. Elle convient aussi bien pour l'intérieur que l'extérieur.

GRANIT

Le granit est une pierre naturelle avec une texture granuleuse, connue pour sa résistance aux chocs, à la chaleur, et à l'acide. Il est idéal pour les plans de travail de cuisine, nécessitant un traitement hydrofuge annuel. Il offre un large éventail de couleurs pour s'harmoniser avec n'importe quel intérieur.

MARBRE

Le marbre, dérivé du calcaire, est une roche élégante avec des veines colorées. Bien que fragile et poreux, il est prisé pour sa beauté. Moins adapté pour les plans de travail de cuisine, il est idéal pour le mobilier créatif.

QUARTZ

Le quartz, naturel ou synthétique, est résistant aux impacts et rayures, imperméable à l'eau et aux acides, facilitant l'entretien. Il offre diverses options de couleurs et de finitions, mais il est sensible à la chaleur, nécessitant des dessous de plats pour les plans de travail au-delà de 150°C.

COMPOSITE

La pierre composite est un matériau artificiel prévisible en couleur et finition, résistant à l'acide, à l'eau, et adapté au mobilier intérieur et extérieur, comme des tables, des bancs et des cloisons.

NOTRE SEULE LIMITE
EST VOTRE IMAGINATION.

CONTACTEZ-NOUS

7e rue de la Tannerie, 57130 Ars-sur-Moselle
info@easyf.fr
03 72 72 65 21

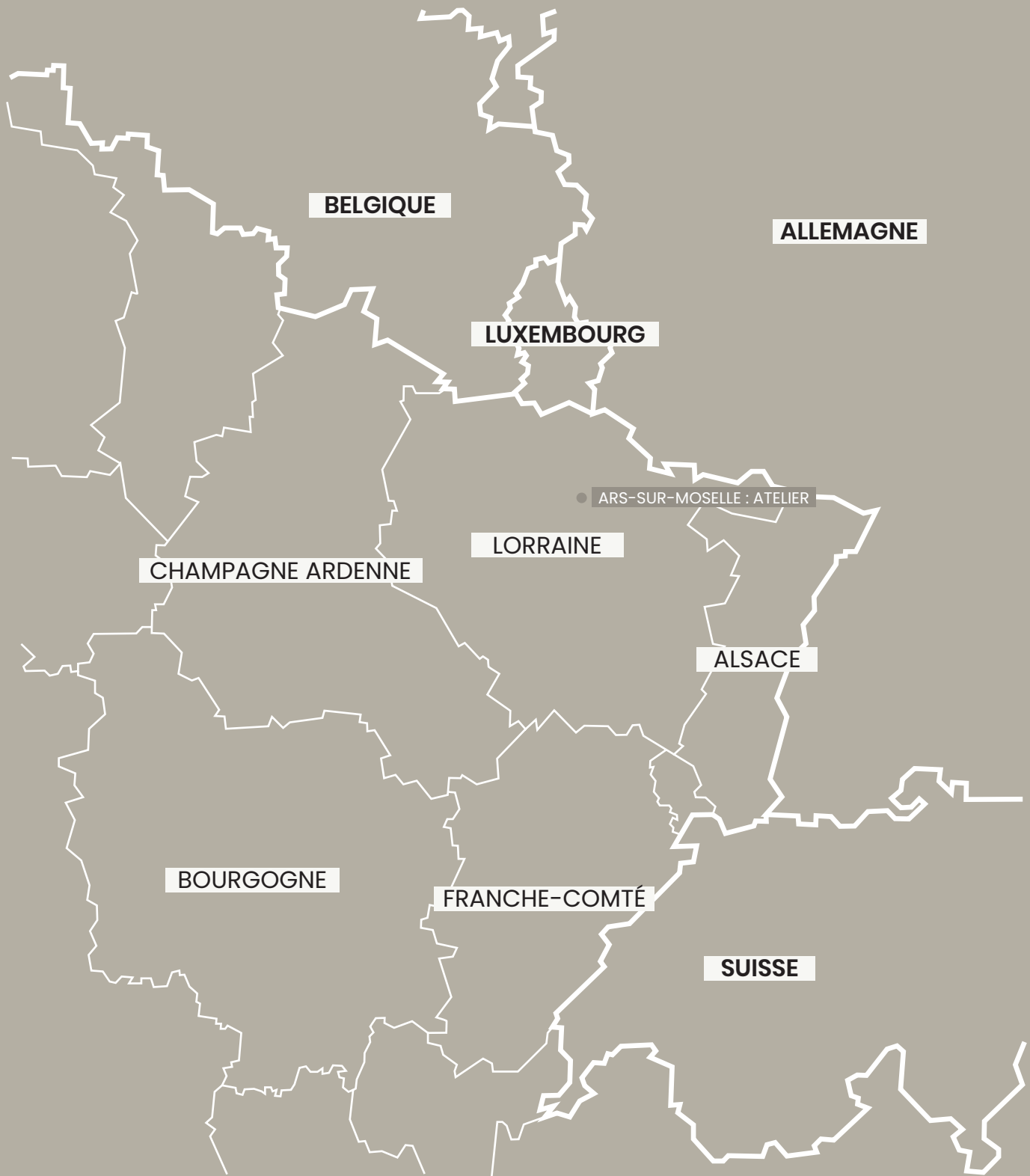

EASY F

EASYF.FR
INFO@EASYF.FR